

FRANKE



COLECCIÓN 2024

FRANKE

ES:

SUIZA

La tierra de Le Corbusier, Jean-Jacques Rousseau, Herman Hesse y Alberto Giacometti y los relojes más hermosos del mundo.

La tierra del chocolate, del queso emmental y los deportes de invierno. La tierra de los trenes, valles, lagos y montañas. La tierra de Franke.

112

Años entregando soluciones integrales para la cocina moderna.

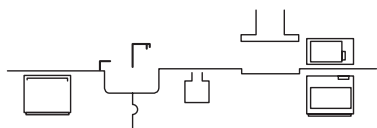

1889

El año en que se oficializa el Gobierno. La bandera suiza, como la del Vaticano, es la única bandera cuadrada en el mundo. La cruz blanca en el fondo rojo, simboliza libertad, honestidad y lealtad.



1911

Al comienzo de la década de los 20, Hermann Franke fundó una compañía de procesamiento de hierro en Rorschach, en Cantón de St. Gallen.

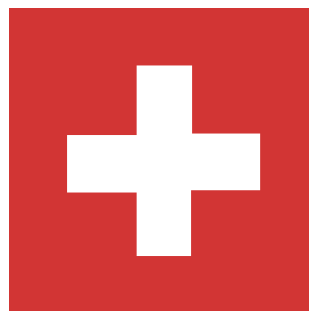

2014

Desde el año 2014 a la fecha la marca Franke se encuentra en Chile.

12.200

El número de los empleados de Franke a nivel mundial.

Franke es líder mundial en la producción de superficies de trabajo de cocina de acero inoxidable. Es el primero en el mercado en proveer todos las categorías de productos en una solución de cocina.



Desde 1934, la sede emblemática de la compañía se instala en Aarburg, Cantón de Aargau.



SOMOS TAN BUENOS COMO TODOS Y CADA UNO DE NOSOTROS

PORQUE CREEMOS QUE NUESTRA VENTAJA COMPETITIVA ESTÁ EN NUESTRO EQUIPO.

En sus experiencias, habilidades, trayectorias profesionales, personalidades y todo lo que pueden ofrecer.

En la forma en que trabajamos juntos, nuestra forma de pensar, nuestros comportamientos y, en pocas palabras, en nuestra cultura Franke única.

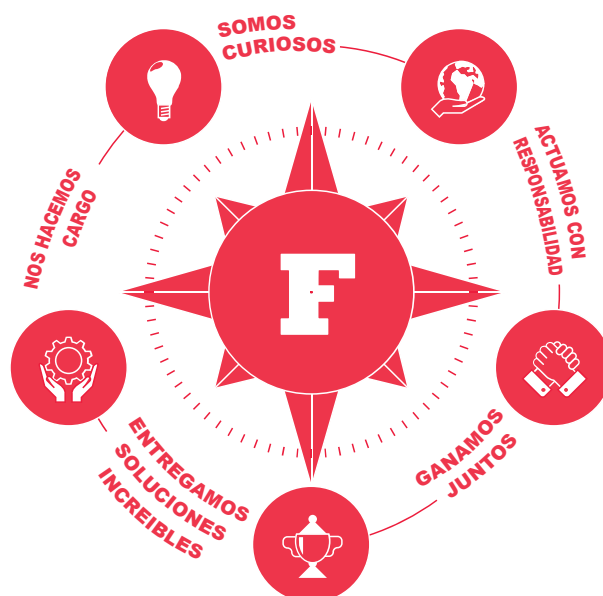

FRANKE EN EL MUNDO

Estamos cerca de nuestros clientes en todo el mundo: 67 compañías en 40 países en los 5 continentes y con 95 subsidiarias alrededor del mundo.



El estilo de vida de Franke está diseñado para construir con comodidad tu vida diaria. Elegir tu propia cocina significa más allá de investigación, tecnología, cuidado en la fabricación y calidad de los materiales, significa definir los productos más propicios para tu cocina: lavaplatos, griferías, encimeras, hornos, campanas, lavavajillas, refrigeradores, microondas, cafeteras, calentaplatos y accesorios.

VARIEDAD, TECNOLOGÍA CALIDAD Y DISEÑO



LAVAPLATOS

Las primeras creaciones fueron hechas en acero inoxidable. Hoy la gama de productos tiene diferentes formas y tamaños para todos. A éstos se unió el modelo Solid by Franke, Fraganite y Fraceram.



ENCIMERAS

Elegante, esencial y muy efectivas. Gas o inducción, son diseñados para acomodarse a los diferentes tamaños de ollas, incluso las más pequeñas.

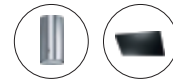

CAMPANAS

De muro, techo empotrado e incluso ocultas, esas son las campanas de última generación que consideran una performance extremadamente sofisticada.



Ins piración

No hay lugar como el hogar y no hay dos casas iguales. La forma en que apreciamos nuestro propio nido es tan único como lo somos nosotros como individuos, cada uno con gustos y necesidades diferentes. Para ayudar a inspirarte y crear el ambiente de cocina de tus sueños y disfrutarlo cada día, hemos desarrollado tres familias de productos.

Mythos

Exclusividad

La familia Mythos de Franke vive y respira nuestro enfoque integrado del diseño. Una línea en la que la intersección de la sostenibilidad, el rendimiento, el diseño y la innovación enriquecen las relaciones dentro del hogar moderno, creando oportunidades que superan los retos actuales y conducen a un mañana mejor.

Maris

Funcionalidad

Cocinar juntos nunca ha sido tan agradable, con espacios perfectamente organizados que maximizan todas las posibilidades. Cuando se trata de pasar tiempo con la familia, la cocina desempeña un papel importante, sobre todo cuando se construye para que sea duradera y un placer usarla. Si te gusta vivir en un ambiente alegre donde los aromas de la cocina se funden con las risas y el amor, la familia Maris es la compañera que necesitas. Crea los mejores momentos de la manera más fácil. Una cuidada gama de productos nacidos para poner el tiempo de familia en el centro.

Smart

Sentido práctico

Una mezcla experta de estilo, materiales y componentes multifuncionales diseñada para que saques el máximo partido a tu cocina. Intuitivamente funcional, con características y formas que aportan carácter al hogar, la familia Smart es flexible, fácil de instalar y se adapta perfectamente a cualquier cocina. Es una elección inteligente, donde cada detalle está integrado a propósito para cumplir y guiar tu flujo de trabajo, para que puedas vivir en tu cocina a tu manera.

LAVAPLATOS



LAVAPLATOS BAJO CUBIERTA

Modelo MRG 110-72 Negro

Lavaplatos que se ajustan a cada necesidad

Todos los lavaplatos Franke presentan una exquisita elaboración artesanal. Podrán encontrar desde un estilo clásico hasta un diseño moderno.

Fragranite – Magnífica durabilidad que resiste los efectos del calor y evita el crecimiento de bacterias.

El material Fragranite está compuesto por 80% Cuarzo y 20% Resina, de una gran durabilidad y resistencia a los efectos del calor. El acabado sanitized reduce el crecimiento de bacterias hasta un 99%.

Resistente a:

- Calor hasta los 280°C.
- Rayas y manchas.
- Abrasión y agresiones químicas.
- Bacterias.



MRG 110-72 BLANCO
Cód. 125.0686.711
Dimensiones: 753x433 mm.
Cuba: 720x400x200 mm.
\$699.900 IVA Incluido



MRG 110-72 NEGRO MATE
Cód. 125.0686.637
Dimensiones: 753x433 mm.
Cuba: 720x400x200 mm.
\$699.900 IVA Incluido



MRG 110-52 BLANCO
Cód. 125.0686.719
Dimensiones: 553x433 mm.
Cuba: 520x400x200 mm.
\$599.900 IVA Incluido



MRG 110-52 NEGRO MATE
Cód. 125.0686.715
Dimensiones: 553x433 mm.
Cuba: 520x400x200 mm.
\$599.900 IVA Incluido



KNG 110-37 BLANCO
Cód. 125.0529.422
Dimensiones: 410x460 mm.
Cuba: 370x420x200 mm.
\$499.900 IVA Incluido



KNG 110-37 NEGRO MATE
Cód. 125.0634.798
Dimensiones: 410x460 mm.
Cuba: 370x420x200 mm.
\$499.900 IVA Incluido

* Para medidas de encastre, ver plantilla en el empaque o ficha técnica.

LAVAPLATOS SOBRE CUBIERTA



Modelo UBG 611-86 NEGRO

Un magnífico diseño de lavaplatos es solo el comienzo

Desde interesantes materiales hasta una maravillosa selección de grifos y accesorios, la gama disponible le permite crear la combinación perfecta para su hogar.



UBG 610-78 BLANCO

Cód. 114.0686.803

Dimensiones: 780x500 mm.

Cuba: 425x723x230 mm.

Encastre: 744x464 mm.

\$629.900 IVA Incluido



UBG 610-72 NEGRO MATE

Cód. 114.0686.806

Dimensiones: 780x500 mm.

Cuba: 425x723x230 mm.

Encastre: 744x464 mm.

\$629.900 IVA Incluido



MRG 620-35-35 BLANCO

Cód. 125.0686.735

Dimensiones: 760x440 mm. (R15)

Cubas de: 346x400x200 mm.

Encastre: 740x428 mm. (R15)

\$649.900 IVA Incluido



MRG 620-35-35 NEGRO MATE

Cód. 125.0686.731

Dimensiones: 760x440 mm. (R15)

Cubas de: 346x400x200 mm.

Encastre: 740x428 mm. (R15)

\$649.900 IVA Incluido



MRG 621 BLANCO

Cód. 114.0153.948

Dimensiones: 1160x500 mm.

Cuba: 335x425x200 mm.

Encastre: 1140x480 mm.

Reversible

\$749.900 IVA Incluido



MRG 621 NEGRO MATE

Cód. 114.0630.884

Dimensiones: 1160x500 mm.

Cuba: 335x425x200 mm.

Encastre: 1140x480 mm.

Reversible

\$749.900 IVA Incluido



UBG 611-86 NEGRO MATE

Cód. 114.0686.759

Dimensiones: 860x500 mm.

Cuba: 390x425x220 mm.

Encastre: 824x464 mm.

Reversible

\$499.900 IVA Incluido



BFG 621 NEGRO MATE

Cód. 114.0661.716

Dimensiones: 1160x500 mm.

Cubas de: 340x420x200 mm.

Encastre: 1140x480 mm.

Reversible

\$729.900 IVA Incluido



LAVAPLATOS DE CERÁMICA

Modelo MHK110-20 BLANCO

La elegancia de la cerámica tradicional

La cerámica Franke, una combinación perfecta de naturaleza y diseño, se fabrica con cerámica líquida que, una vez cocida, crea un material con una suavidad sin precedentes y una enorme resistencia. Tanto si prefiere el diseño clásico como el moderno, le encantarán las delicadas formas y los expresivos colores de nuestros fregaderos de cerámica.



MHK 720-31 BLANCO

Cód. 130.0066.206

Dimensiones: 794x505 mm.

Cuba: 355x470x200 mm.

\$1.749.900 IVA Incluido



FH2K 710-33 BLANCO

Cód. 130.0079.638

Dimensiones: 838x508 mm.

Cuba: 799x464x200 mm.

\$1.749.900 IVA Incluido

ACCESORIOS RECOMENDADOS

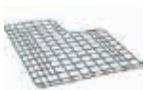

REJILLA PROFUNDA LAVADERO CERÁMICO DER o IZQ

Cód. 112.0066.248 / 112.0066.247

\$199.900 IVA Incluido.

ACCESORIOS RECOMENDADOS



REJILLA PROFUNDA COMPLETA

Cód. 112.0553.132

\$199.900 IVA Incluido.

LAVAPLATOS INOX SOBRE CUBIERTA

(Integración a ras)



Modelo BWX 220-54-27 TL

Encuentre el diseño perfecto

Acero inoxidable, un material clásico con ventajas prácticas: puede soportar altas temperaturas, es muy higiénico y ofrece una estética atemporal que permite modernidad permanente.

Combinan perfecto con la línea de Hornos Eléctricos, Microondas y Encimeras de acero. Y se complementan muy bien con accesorios, que facilitan el trabajo en la cocina. Nuestro acero inoxidable se compone de acero-cromo-níquel de primera calidad.

- Resistente a la tinción, al óxido y la corrosión.
- Fácil limpieza.
- Durable.



BWX 220-54-27 TL

Cód. 127.0538.259

Dimensiones: 860x510 mm.

Cuba 1: 540x410x200 mm.

Cuba 2: 270x480x200 mm.

Encastre: 830x480 mm.

Cubierta de acero inoxidable

Borde filotop

\$3.499.900 IVA Incluido

ACCESORIOS INCLUIDOS CON BWX 220



PARRILLA PORTA
VAJILLA



PORTA CUCHILLOS



3 CUCHILLOS



TABLA DE MADERA



TABLA DE CORTE
HIGIÉNICA



BANDEJA
ESCURRIDORA

ACCESORIO RECOMENDADO

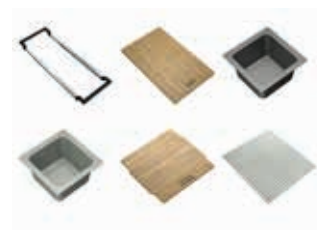

All-In Set - Compatible con cualquier fregadero

Cód. 112.0655.488

1. Puente telescópico
2. Tabla de cortar de bambú
3. Colador pequeño
4. Recipiente pequeño
5. Tapa de colador de bambú
6. Escurreidor de silicona plegable

\$399.900 IVA Incluido



red dot winner 2021

LAVAPLATOS INOX



Modelo MYTHOS MYX 210-50



MYTHOS MYX 210-70
Cód. 127.0618.827
Dimensiones: 712x412 mm.
Cuba: 700x400x200 mm.
Instalación sobre cubierta
\$1.599.900 IVA Incluido



MYTHOS MYX 210-50
Cód. 127.0618.826
Dimensiones: 512x412 mm.
Cuba: 500x400x200 mm.
Instalación sobre cubierta
\$1.299.900 IVA Incluido



ACCESORIOS RECOMENDADOS



BANDEJA INOX FORATA 110-50 - 110-34
Cód. 112.0057.850
\$99.900 IVA Incluido



Box BXX 210/110-68
Cód. 127.0369.284
Dimensiones: 725x450 mm.
Cuba: 685x410x200 mm.
Instalación bajo o sobre cubierta
\$919.900 IVA Incluido



BOX BXX 110 50
Cód. 127.0369.282
Dimensiones: 540x450 mm.
Cuba: 500x410x200 mm.
Instalación bajo o sobre cubierta
\$749.900 IVA Incluido

* Para medidas de encastre, ver plantilla en el empaque o ficha técnica.

GRIFERÍAS



Modelo ICON DOCCIA BLACK MATT

GRIFERÍAS



ICON DOCCIA NEGRO MATE

Cód. 115.0625.190

Caño giratorio y extraíble
Doble chorro
Discos cerámicos: Ø 25
Mando: Side Lever
Altura total: 355 mm.
Caída de agua: 203 mm.
Rotación 360 °

\$1.499.900 IVA Incluido



PESCARA 360 CROMATO BK

Cód. 115.0545.136

Caño giratorio
Doble chorro
Discos cerámicos: Ø 28
Mando: Side Lever
Altura total: 460 mm.
Caída de agua: 203 mm.
Rotación 360 °

\$1.299.900 IVA Incluido



ATLAS NEO SENSOR DOCCIA

Cód. 115.0625.523

Caño giratorio y extraíble
Discos cerámicos: Ø 35
Mando: Side Lever
Altura total: 297 mm.
Caída de agua: 270 mm.
Rotación 180 °
Activación con sensor infrarojo

\$1.499.900 IVA Incluido



ATLAS NEO SENSOR DOCCIA BK

Cód. 115.0625.527

Caño giratorio y extraíble
Discos cerámicos: Ø 35
Mando: Side Lever
Altura total: 297 mm.
Caída de agua: 270 mm.
Rotación 180 °
Activación con sensor infrarojo

\$1.499.900 IVA Incluido



PESCARA SLIDE IN- DOCCIA

Cód. 115.0575.968

Caño giratorio y extraíble
Doble chorro
Cartucho cerámicos: Ø 35
Mando: Side Lever
Altura total: 435 mm.
Caída de agua: 194 mm.
Rotación 180 °

\$699.900 IVA Incluido



KUBUS STAINLESS STEEL

Cód. 115.0529.207

Doble chorro
Terminación Mate
Caño giratorio y extraíble
Cartucho cerámicos: Ø 35
Tipo de Mando: Side Lever
Altura total: 379 mm.
Caída de agua: 226 mm.
Rotación 180 °

\$749.900 IVA Incluido

GRIFERÍAS

Grifos diseñados bajo exigentes estándares de calidad

El grifo es uno de los elementos que más se utiliza en la cocina. Por eso ponemos énfasis en la creación de productos resistentes al uso y al paso del tiempo, logrando así que su cocina siempre sea un lugar maravilloso donde reunirse.

Nuestras griferías se adaptan a su estilo

De sofisticado a minimalista, níquel satinado o cromo pulido, con cabezal extraíble o fijo. La gama de grifos Franke satisface todas las necesidades de cada cocina y se adapta a la perfección a los lavaplatos de bajo o sobre cubierta.



ACTIVE PLUS EXTRAIBLE NEGRO

Cód. 115.0524.890

Caño giratorio y extraíble
Doble chorro
Cartucho cerámicos: Ø 35
Mando: Side Lever
Altura total: 310 mm.
Caída de agua: 280 mm.
Rotación 360 °

\$649.900 IVA Incluido



URBAN L-SPOUT NEGRO / BLANCO

Cód. 115.0595.091 / Cód. 115.0595.088

Caño giratorio y extraíble
Discos cerámicos: Ø 35
Mando: Side Lever
Altura total: 294 mm.
Caída de agua: 259 mm.
Rotación 180 °

\$549.900 IVA Incluido



ACTIVE PLUS NOZZLE SIDE

Cód. 115.0373.770

Caño giratorio y extraíble
Cartucho cerámicos: Ø 35
Mando: Side Lever
Altura total: 310 mm.
Caída de agua: 280 mm.
Rotación 360 °

\$549.900 IVA Incluido



JOY COCKTAIL

Cód. 115.0029.591

Caño giratorio
Doble Chorro
Discos cerámicos: Ø 35
Mando: Side Lever
Altura total: 460 mm.
Caída de agua: 261 mm.
Rotación 360 °

\$649.900 IVA Incluido



FOX SEMI-PRO SIDE

Cód. 115.0486.993

Caño giratorio
Doble Chorro
Discos cerámicos: Ø 25
Mando: Side Lever
Altura total: 490 mm.
Caída de agua: 177 mm.
Rotación 360 °

\$519.900 IVA Incluido



LINA PULL OUT NEGRA

Cód. 115.0626.053

Caño giratorio
Discos cerámicos: Ø 35
Mando: Side Lever
Altura total: 360 mm.
Caída de agua: 185 mm.
Rotación 150 °

\$449.900 IVA Incluido



LINA PULL OUT BLANCA

Cód. 115.0626.081

Caño giratorio
Discos cerámicos: Ø 35
Mando: Side Lever
Altura total: 360 mm.
Caída de agua: 185 mm.
Rotación 150 °

\$449.900 IVA Incluido

GRIFERÍAS



Modelo Vital 2 in 1 professionale







Filtrado de agua

Se compone de una pequeña cápsula con filtros de alta capacidad, de origen suizo, para aproximadamente 500 litros de agua (consumo de aproximadamente 2 meses), obteniendo instantáneamente agua potable filtrada.

- 1. Pre-filtro:** El pre-filtro es la primera línea de defensa que elimina la contaminación gruesa, gran cantidad de partículas son filtradas y retenidas en esta etapa.
- 2. Membrana:** Una membrana de 0.06 mm. de grosor, cubierta con una malla de nylon muy fino permite filtrar las bacterias del agua potable.
- 3. Filtro de carbón activado:** El filtro de carbón activado, elimina las impurezas que se puedan encontrar en el agua (por ejemplo, cloro).
- 4. Agua filtrada:** Una vez que el agua pasa por cada etapa, llega al vaso totalmente filtrada. Este sistema impide que el agua filtrada se mezcle con la no filtrada en cada etapa.

Ventajas

-  Elimina el 99,99% de las bacterias y el 99% de los virus.
-  Elimina pequeñas partículas, micro plásticos y óxido.
-  Reduce el consumo de plástico en un 99%.
-  Elimina olores y sabores del agua (por ejemplo, cloro).



Calidad y rendimiento
Made in Switzerland



VITAL 2 IN 1 PROFESSIONALE

Cód. 120.0621.230
Altura total: 550 mm.
Altura hasta la boquilla: 260 mm.
Alcance del caño: 235 mm.
Doble chorro
Mando: Side Lever
\$2.499.900 IVA Incluido



FILTRO GRIFERÍA VITAL

Cód. 112.0606.785
PACK 3 UNIDADES
\$249.900 IVA Incluido.

ENCIMERAS



ENCIMERAS A GAS

Modelo FCHR 755 4G TC HE XA C

Nanotecnología

La nueva línea de encimeras de acero inoxidable satinado, no solo ofrece un diseño vanguardista, sino también una moderna tecnología que permite retirar la suciedad de manera muy sencilla, logrando que la superficie vuelva a brillar.

Encimeras Crystal Steel Pro

Las encimeras cuentan con llama vertical que favorece su uso de manera eficiente, rápida y con menor consumo energético.

Todas nuestras encimeras, pueden ser utilizadas tanto con gas natural como con gas licuado. (requiere cambio de inyector según tipo de gas, estos vienen incluidos en su empaque).



FCHR 905 4G TC HE XA C

Cód. 106.0496.077

Número de quemadores: 5

Potencia: (W)

Auxiliar: 1000W

Semi-rápido: 2x1750W

Rápido: 3000W

Doble corona: 4000W

Parrillas de Hierro fundido

Dimensiones: 883x513 mm.

Encastre: 840x480 mm.

\$2.699.900 IVA Incluido

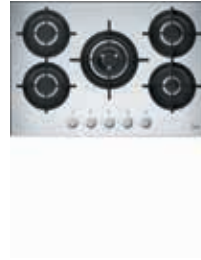

FCHR 755 4G TC HE XA C

Cód. 106.0496.076

Número de quemadores: 5

Potencia: (W)

Auxiliar: 1000W

Semi-rápido: 2x1900W

Semi-rápido: 1750W

Doble corona: 4000W

Parrillas de hierro fundido

Dimensiones: 753x513 mm.

Encastre: 560x480 mm.

\$2.599.900 IVA Incluido



FHMA 755 4G DCL MBC BK

Cód. 106.0670.114

Número de quemadores: 5

Potencia: (W)

Auxiliar: 1000W

Semi-rápido: 2x1750W

Rápido: 3000W

Doble Corona: 3300W

Parrillas hierro fundido

Dimensiones: 730x510 mm.

Encastre: 560x480 mm.

\$1.599.900 IVA Incluido

ENCIMERAS A GAS



FHCR 301 TC HE BK C

Cód. 106.0374.278
Número de quemadores: 2
Potencia: (W)
Auxiliar: 1000W
Rápido: 3000W
Parrillas hierro fundido
Dimensiones: 310x510 mm.
Encastre: 250x480 mm.
\$849.900 IVA Incluido



FHCR 604 4G HE BK C

Cód. 106.0374.280
Número de quemadores: 4
Potencia: (W)
Auxiliar: 1000W
Semirrápido: 2x1750W
Rápido: 3000W
Parrillas de hierro fundido
Dimensiones: 590x510 mm.
Encastre: 560x480 mm.
\$1.599.900 IVA Incluido



FHCR 755 4G TC HE BK C

Cód. 106.0374.283
Número de quemadores: 5
Potencia: (W)
Auxiliar: 1000W
Semi-rápido: 2x2000W
Semi-rápido: 1750W
Doble corona: 4000W
Parrillas de hierro fundido
Dimensiones: 750x510 mm.
Encastre: 560x480 mm.
\$1.899.900 IVA Incluido



FHCR 905 4G TC HE BK C

Cód. 106.0374.288
Número de quemadores: 5
Potencia: (W)
Auxiliar: 1000W
Semi-rápido: 2x1750W
Rápido: 3000W
Doble corona: 4000W
Parrillas hierro fundido
Dimensiones: 880x510 mm.
Encastre: 840x480 mm.
\$2.199.900 IVA Incluido



FHCR 1204 3G TC HE BK C

Cód. 106.0374.292
Número de quemadores: 4
Potencia: (W)
Auxiliar: 1000W
Semi-rápido: 1750W
Rápido: 3000W
Doble corona: 4000W
Parrillas de hierro fundido
Dimensiones: 1180x410 mm.
Encastre: 1140x380 mm.
\$1.899.900 IVA Incluido

ENCIMERAS ELÉCTRICAS

Regulación de consumo

Adapta tu encimera al consumo eléctrico de tu hogar: (2.5kW - 4.0kW - 6.0kW - 7.2kW)

Energía limpia

Con las Placas de Inducción Franke, se consigue un calentamiento rápido, control total de la cocción y un ambiente fresco en la cocina. El principio de la inducción se basa en energía electromagnética, solo se calienta el recipiente de cocción que tiene que contar con fondo ferromagnético.

Booster

Mediante esta función se logra en un tiempo limitado una potencia extra de la zona activada.

Ventajas únicas

Estas placas de inducción tienen un indicador de calor residual, bloqueo de seguridad de niños, protección por sobrecalentamiento y apagado automático.



FSM 302 I BK

Cód. 108.0606.106

Inducción

Control Touch

Medidas: 284x510 mm.

Encastre: 275x490 mm.

Potencia Máxima: 3.6 KW

Bloqueo de seguridad para niños

Instalación empotrada

\$1.099.900 IVA Incluido



FMA 654 I F BK

Cód. 108.0606.111

Inducción

Control Touch

Medidas: 650x510 mm.

Encastre: 560x480 mm.

Funciones especiales: 4 (2 para cada zona)

Regulador de potencia

(2.5kW - 4.0kW - 6.0kW - 7.2kW)

Bloqueo de seguridad para niños

Instalación empotrada / filotop

\$1.299.900 IVA Incluido



FMA 804 I F BK

Cód. 108.0606.112

Inducción

Control Touch

Medidas: 770x510 mm.

Encastre: 750x480 mm.

Funciones especiales: 4 (2 para cada zona)

Regulador de potencia

(2.5kW - 4.0kW - 6.0kW - 7.2kW)

Bloqueo de seguridad para niños

Instalación empotrada / filotop

\$1.799.900 IVA Incluido



FMY 808 I FP BK

Cód. 108.0613.588

Inducción

Control Touch

Medidas: 770x510 mm.

Encastre: 750x480 mm.

Zonas de cocción: 8

Pantalla asistida por texto

Niveles de potencia: 18 + Booster

Regulador de potencia

(2,5 kW - 4 kW - 6,0 kW - 7,2 kW)

Instalación empotrada / filotop

Cookassist con 63 recetas preestablecidas

Función de placa francesa

Bloqueo seguridad para niños

\$3.299.900 IVA Incluido



FMY 906 FP BK

Cód. 108.0675.431

Inducción

Control Touch

Dimensiones: 860x510 mm.

Encastre: 840x490 mm.

Zonas de cocción: 6

Pantalla asistida por texto

Niveles de potencia: 18 + Booster

Regulador de potencia

(4.0kW - 6,0 kW - 7,4 kW - 11.0 kW)

Instalación empotrada / filotop

Cookassist con 63 recetas preestablecidas

Función de placa francesa

Bloqueo seguridad para niños

\$3.599.900 IVA Incluido

CAMPANAS



CAMPANAS A CIELO

Modelo Campana FCAS A 90 XS



Controla continuamente la calidad del aire del interior de la cocina (COV*) y mantiene informado al usuario a través de la aplicación.



Interacción con el usuario a través de aplicación móvil y control por voz (Amazon Alexa).

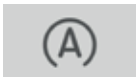

Ajuste automático de la velocidad de aspiración en función del nivel de calidad del aire.



Control a distancia
Mando a distancia incluido para facilitar aún más su uso.



FCAS A 90 XS

Cód. 350.0657.264

Campana a Cielo

Dimensiones: 900 mm.

Clase Energética: A

Número de velocidades: 3+int.

Capacidad Máx. de absorción.

(IEC 61591): 770 m³

Pot. Sonora en Int. 68 dB(A)

Sensor de calidad del aire

App FRANKE@HOME,

Bluetooth / WiFi

Potencia Máx. (W) 250 W

Iluminación: LEDS-2X3W

Mandos electrónicos

Salida: Ø 150 mm.

Filtros carbón activo no incluidos

Acabado Acero Inoxidable

Altura recomendada máx 1500 mm.

\$2.999.900 IVA Incluido

ACCESORIO RECOMENDADO



FILTRO DE CARBÓN

Cód. 112.0339.360

\$169.900 IVA Incluido.

* Distancia máxima permitida entre encimera y campana es de 1500 mm. (Instalación a cielo).

DOWNDRAFT



MYTHOS



FDW Negro mate
110.0365.588

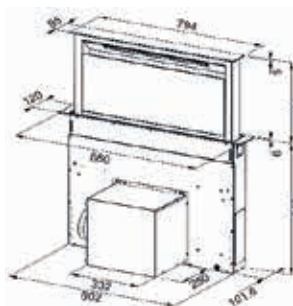

Cód. 110.0365.588

Dimensiones 880 mm.

Clase energética: B

Número de velocidades: 4+int.

Aspiración en Máx.

(IEC 61591): 720m3/h

Filtros de carbón no incluido

Clase energética: B

Ancho: 800 mm

Mandos: Táctiles (control a distancia opcional)

Aspiración (mín-máx-int): 200-440-720

P. Sonora (dBA) (mín-máx-int): 43-57-69

Potencia (W) (mín-máx-int): 45-170-250

Iluminación: LED 1 x 7W

\$3.499.900 IVA Incluido

* Dimensiones de encastre 812 x 109 mm.

* Distancia de instalación de la encimera/ campana entre 3 a 5 cms.

FILTRO DE CARBÓN
cód. 112.0262.703

\$239.900 IVA Incluido.



MYTHOSZGETHER



Cristal Negro 340.0597.249

Cód. 340.0597.249
Acabado: Cristal negro
Motor: Brushless Radical Waterproof
Mandos campana: Flex touch slider
Aspiración superficial
Temporizador 15 min
Velocidades: 8+2 Int (1 Int- 10 mín y 2 Int. 5 min) Colector de líquidos: 12 cl
Filtro de grasa: Aluminio multicapa
Aspiración (mín-máx): 245-700
P. Sonora (dBA) (mín-máx): 51-72
Alarma cambio filtro grasa: Sí
Alarma cambio filtro carbón activo: Sí
\$5.799.900 IVA Incluido

MYTHOS



Beneficios

FILTRO DE CABÓN
Cód. 112.0548.448
\$448.000 IVA Incluido.

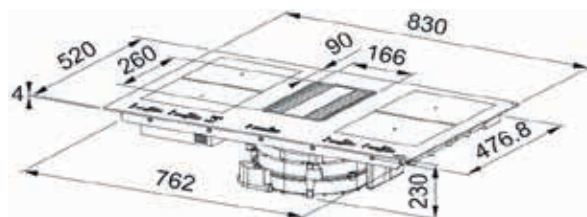

T - SHELF



Beneficios



MYTHOS



FMY BK MATT F180
Negro Mate
325.0678.073

Cód. 325.0678.073
 Clase energética: A
 Ancho: 1800 mm
 Mandos: Push-Button
 Aspiración: (mín-máx-int): 280-600-750
 P. Sonora: (dBA) (mín-máx-int): 50-66-70
 Potencia : (W) (mín-máx-int): 150-240-250
 Iluminación: LED 2x Bar Slim 4000K
 Filtro de grasa: Aluminio

\$5.499.900 IVA Incluido



FILTRO DE CARBÓN
Cód. 112.0262.703
\$239.900 IVA Incluido.

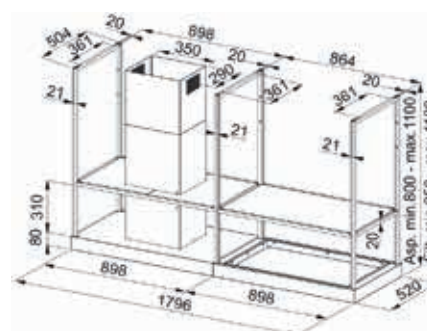

Video instalación
 T-shelf



AIR HUB CAMPANA PARED

Sin Ozono

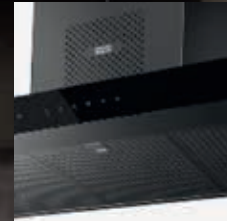
Los laboratorios de la Universidad de Siena han confirmado que nuestra gama Air Hub utiliza luz UV-C eliminando de forma segura virus y bacterias hasta en un 99,99% sin formación de ozono



Función de purificación

-  **MANUAL:** Inicia la desinfección del aire. Puedes apagar la campana manualmente o se desactivará automáticamente al cabo de 24
-  **INTENSIVO:** Máxima velocidad de desinfección en el menor tiempo posible. Esta función se desactiva automáticamente. Máximo 2 horas a 40 m³/hora.
-  **MODO NOCHE:** Ciclo largo para una desinfección completa con un nivel mínimo de ruido, se enciende automáticamente por la noche.

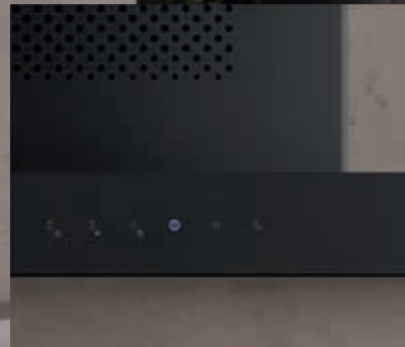

MYTHOS



FTMY AS BK MATT F90
Negro Mate
325.0679.323

Cód. 325.0679.323
Clase energética: A
Ancho: 900 mm
Mandos: Táctiles Aspiración (mín-máx-int): 280-580-740
Presión (Pa) (mín-máx-int): 409-580-590
P. Sonora (dBA) (mín-máx-int): 56-68-72
Potencia (W) (mín-máx-int): 150-240-250
Iluminación: 2x UVC Lamp

\$2.499.900 IVA Incluido

FILTROS DE CARBÓN
Cód. 112.0339.360
\$169.900 IVA Incluido.

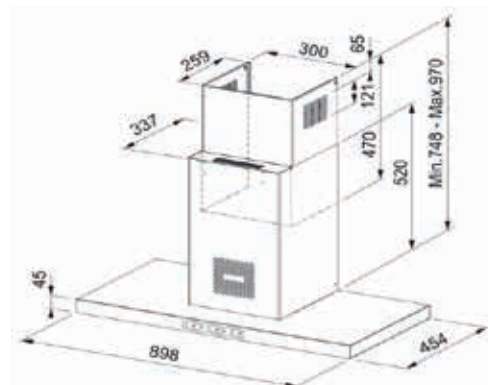

CAMPANAS INTEGRADAS



FBFP XS A70

NEGRO

Cód. 305.0665.392

Dimensiones: 700 mm.

Clase energética: A

Aspiración en Máx.

(IEC 61591): 720 m3/h

Tipo de control: Por voz (Amazon Alexa).

Wifi y Bluetooth

Filtros de carbón no incluidos

\$1.399.900 IVA Incluido



FBFP XS A70

INOX

Cód. 305.0665.369

Dimensiones: 700 mm.

Clase energética: A

Aspiración en Máx.

(IEC 61591): 720 m3/h

Tipo de control: Por voz (Amazon Alexa).

Wifi y Bluetooth

Filtros de carbón no incluidos

\$1.399.900 IVA Incluido



FBFP A86 NEGRO

Cód. 305.0665.393

Dimensiones: 860 mm.

Clase energética: A

Aspiración en Máx.

(IEC 61591): 720 m3/h

Tipo de control: Por voz (Amazon Alexa).

Wifi y Bluetooth

Filtros de carbón no incluidos

\$1.499.900 IVA Incluido



FBFP A86 INOX

Cód. 305.0665.370

Dimensiones: 860 mm.

Clase energética: A

Aspiración en Máx.

(IEC 61591): 720 m3/h

Tipo de control: Por voz (Amazon Alexa).

Wifi y Bluetooth

Filtros de carbón no incluidos

\$1.499.900 IVA Incluido



FST PLUS 608 X

Cód. 305.0572.835

Dimensiones: 600 mm.

Clase energética: A

Número de velocidades: 3

Aspiración en Máx.

(UNE EN-61591): 650 m3/h

Filtros de carbón no incluido

\$899.900 IVA Incluido



FST PLUS 908 X

Cód. 305.0572.834

Dimensiones: 900 mm.

Clase energética: A

Número de velocidades: 3

Aspiración en Máx.

(UNE EN-61591): 650 m3/h

Filtros de carbón no incluido

\$999.900 IVA Incluido



FST DRIP - FREE 90 X

Cód. 305.0662.835

Dimensiones: 1200 mm.

Clase energética: A

Número de velocidades: 3

Aspiración en Máx.

(UNE EN-61591): 650m3/h

Filtros de carbón no incluido

\$1.699.900 IVA Incluido



FST PLUS 1208 X

Cód. 305.0572.836

Dimensiones: 1200 mm.

Clase energética: A

Número de velocidades: 3

Aspiración en Máx.

(UNE EN-61591): 650m3/h

Filtros de carbón no incluido

\$1.199.900 IVA Incluido



FILTRO DE CARBÓN FST PLUS

Cód. 112.0473.657

\$86.900 IVA Incluido.



FILTRO DE CARBÓN FBFP

Cód. 112.0174.995

\$86.900 IVA Incluido.

CAMPANAS ISLA Y PARED

Características



Baja sonoridad: Las campanas han sido proyectadas para asegurar el máximo confort en la cocina.



Temporizador de paro automático: La campana extrae los olores de la cocina al final de la cocción.



Ventilación continua 24h: Permite activar un flujo de ventilación constante por 24 horas. 10 minutos cada hora.



TALE 905 I BK

Cód. 325.0657.511

Dimensiones: 900 mm.
Clase de eficiencia energética: B
Nivel de ruido: 59 dba
Aspiración en Máx.
(IEC 61591): 700 m3/h
Filtro de carbón no incluido
Control electrónico táctil

\$1.699.900 IVA Incluido



TALE 905 I XS

Cód. 325.0552.774

Dimensiones: 900 mm.
Clase energética: A++
Nivel de ruido: 59 dba
Aspiración en Máx.
(IEC 61591): 780 m3/h
Filtro de carbón no incluido
Control electrónico táctil

\$1.699.900 IVA Incluido



FTU PLUS 3707

Cód. 335.0588.221

Dimensiones: 370 mm.
Clase energética: A
Nivel de ruido: 69 dba
Aspiración en Máx.
(IEC 61591): 700 m3/h
Tipo de control botonera
Filtro de carbón incluido
(control remoto opcional)

\$1.999.900 IVA Incluido



FTU PLUS 3707 NEGRO

Cód. 335.0588.180

Dimensiones: 370 mm.
Clase energética: A
Nivel de ruido: 69 dba
Aspiración en Máx.
(IEC 61591): 700m3/h
Tipo de control botonera
Filtro de carbón incluido
(control remoto opcional)

\$1.999.900 IVA Incluido



FCR 925 TC BK XS

Cód. 325.0654.002

Dimensiones: 900 mm.
Clase energética: A +
Nivel de ruido: 69 dba
Asp en Máx.
(IEC 61591) 750 m3/h
Tipo de Mandos: Touch control
Salida: Ø 150/120 mm.
Filtros carbón no incluido
Acabado Cristal/Inox

\$1.699.900 IVA Incluido



TRENDLINE BK 70 NEGRO

Cód. 321.0536.200

Dimensiones: 700 mm.
Clase Energética: B
Nivel de ruido: 62 dba
Asp en Máx.
(IEC 61591) 600 m3/h
Tipo de Mandos: Push Pull
Salida: Ø 150/120 mm.
Filtros carbón no incluido
Acabado Mate

\$1.499.900 IVA Incluido

ACCESORIOS RECOMENDADOS



CONTROL REMOTO FTU

Cód. 112.0174.991

\$99.900 IVA Incluido.



FILTRO DE CARBÓN FTU

Cód. 112.0016.756

\$23.900 IVA Incluido.

HORNOS Y MICROONDAS



HORNOS

Modelo FMA 45 MW XS / FMA 97 PXS

Las pequeñas cosas son las que marcan la diferencia

Pantallas claras, mandos táctiles, cómodos tiradores y vidrios templados desmontables para facilitar la limpieza son solo algunos de los detalles que hacen que el utilizar una cocina Franke sea siempre un placer.



FMA 86 H BK

Cód. 116.0606.098
Clase energética A
Número de funciones 8
Vidrios de seguridad 2
Capacidad 71 litros
Incluye 1 bandeja, 1 bandeja profunda, 2 parrillas
Función especial para hacer Pan
Cierre suave de puerta
Sistema de limpieza Steam Clean
Guías telescópicas opcionales

\$1.399.900 IVA Incluido



FSM 86 H XS

Cód. 116.0605.990
Clase energética A
Número de funciones 8
Vidrios de seguridad 2
Capacidad 71 litros
Incluye 1 bandeja, 1 bandeja profunda, 2 parrillas
Función especial para hacer Pan
Cierre suave de puerta
Sistema de limpieza Steam Clean
Guías telescópicas opcionales

\$1.099.900 IVA Incluido



FMA 97 P XS

Cód. 116.0606.100
Clase energética A +
Número de funciones 9
Vidrios de seguridad 3
Capacidad 71 litros
Incluye 1 bandeja, 1 bandeja profunda, 2 parrillas
Función especial para hacer Pan Repostería y Pizza
Cierre suave de puerta.
Sistema de limpieza con Pirólisis.
Guía telescópica incluida 1

\$1.799.900 IVA Incluido

Características



Nº cristales: La seguridad de nuestros hornos es fundamental, garantizando un aislamiento térmico.



Clase energética: Hornos con clase energética A+.



Pirólisis: Sistema de limpieza que convierte los residuos a cenizas gracias a los 470 °C que logra alcanzar el proceso.



Steam Clean: Sistema de limpieza que ayuda a quitar los residuos del horno con el poder del vapor, de manera segura e higiénica



Descongelamiento: Reduce el tiempo natural de descongelación mediante la circulación de aire.

AORNOS



FMY 98 P XS

Cód. 116.0606.101
Clase energética A +
Número de funciones 10
Vidrios de seguridad 4
Capacidad 73 lt
Incluye 1 bandeja, 1 bandeja profunda, 2 parrillas
Programas exclusivos: Cookassist con 9 recetas automáticas
Cierre suave de puerta
Guía telescópica incluida 1
Sistema de autolimpieza por Pirólisis

\$1.899.900 IVA Incluido



FMY 98 P BK

Cód. 116.0606.102
Clase energética A +
Número de funciones 10
Vidrios de seguridad 4
Capacidad 73 lt
Incluye 1 bandeja, 1 bandeja profunda, 2 parrillas
Programas exclusivos: Cookassist con 9 recetas automáticas
Cierre suave de puerta
Guía telescópica incluida 1
Sistema de autolimpieza por Pirólisis

\$1.899.900 IVA Incluido



FMY 99 P XS

Cód. 116.0613.708
Clase energética A+
Número de funciones 17
Vidrios de seguridad 3
Capacidad 73 litros
Incluye 1 bandeja, 1 bandeja profunda, 2 parrillas
42 funciones de cocción asistida
15 funciones especiales
Sistema de autolimpieza por Pirólisis
Cierre suave de puerta
Guía telescópica incluida 1
Función Multicooking

\$2.599.900 IVA Incluido



FMY 99 P BK

Cód. 116.0613.709
Clase energética A+
Número de funciones 17
Vidrios de seguridad 3
Capacidad 73 litros
Incluye 1 bandeja, 1 bandeja profunda, 2 parrillas
42 funciones de cocción asistida
15 funciones especiales
Sistema de autolimpieza por Pirólisis
Cierre suave de puerta
Guía telescópica incluida 1
Función Multicooking

\$2.599.900 IVA Incluido



FMY 99 HS XS

Cód. 116.0613.706
Clase energética A+
Full Steam
Número de funciones 19
Vidrios de seguridad 3
Capacidad 73 litros
Incluye 1 bandeja,
1 bandeja de vapor, 2 parrillas
60 funciones de cocción asistida
15 funciones especiales
Sistema de limpieza Steam Clean
Cierre suave de puerta
Guía telescópica incluida 1
Funcion Multicooking

\$4.499.900 IVA Incluido



FMY 99 HS BK

Cód. 116.0613.707
Clase energética A+
Full Steam
Número de funciones 19
Vidrios de seguridad 3
Capacidad 73 litros
Incluye 1 bandeja,
1 bandeja de vapor, 2 parrillas
60 funciones de cocción asistida
15 funciones especiales
Sistema de limpieza Steam Clean
Cierre suave de puerta
Guía telescópica incluida 1
Funcion Multicooking

\$4.499.900 IVA Incluido

ACCESORIO RECOMENDADO



GUÍA TELESCÓPICA

Cód. 112.0624.354
\$59.900 IVA Incluido.



FMXO 86 S XS

Cód. 116.0613.109
Clase energética A
Número de funciones 8
Vidrios de seguridad 2
Capacidad 84 litros
Incluye 1 bandeja, 1 parrilla
Cierre suave de puerta

\$2.799.900 IVA Incluido

MICROONDAS



Modelo FMA 45 MW XS

Hornos microondas combinados que permiten cocinar de la manera deseada

Nuestros hornos microondas ofrecen todas las opciones necesarias para crear exquisitas preparaciones. Poseen ventilador interno que facilita los modos de cocción, plato giratorio y una bandeja.

Se acomodan a las necesidades de la vida moderna, que nos exige cocinar de manera rápida, sin pérdida de las propiedades de los alimentos, de manera saludable, crear recetas propias y programarlas para optimizar tiempo futuro.

Todos nuestros hornos microondas combinados, tienen el sistema de grillado que permite hacer recetas versátiles.



FMW 250 CR2 G NEGRO

Cód. 131.0391.304

Horno microondas con Grill
Número de funciones: 7
Capacidad: 25 litros
Control Digital
Dimensiones: 595x380x400 mm.

\$799.900 IVA Incluido



FSM 25 MW XS

Cód. 131.0627.471

Horno microondas con Grill
Número de funciones: 7
Capacidad: 25 litros
Control Digital
Dimensiones: 595x380x400 mm.

\$799.900 IVA Incluido



FMY 45 MW XS

Cód. 131.0606.105

Horno microondas combinado con Grill
Número de funciones: 9
Capacidad: 40 litros
Programas exclusivos: Cookassist con 10 recetas automáticas.
7 funciones especiales
Dimensiones: 595x455x560 mm.

\$2.399.900 IVA Incluido



FMY 45 MW BK

Cód. 131.0632.660

Horno microondas combinado con Grill
Número de funciones: 9
Capacidad: 40 litros
Programas exclusivos: Cookassist con 10 recetas automáticas.
7 funciones especiales
Dimensiones: 595x455x560 mm.

\$2.399.900 IVA Incluido



FMA 45 MW XS

Cód. 131.0606.104

Horno microondas combinado con Grill
Número de funciones: 8
Capacidad: 40 litros
5 recetas automáticas
15 funciones especiales
Dimensiones: 595x455x560 mm.

\$2.199.900 IVA Incluido

COMPLEMENTOS





CAVA VINO FMY 24 WCR BK

Cód. 131.0690.488

Vidrio anti-UV

Estantes deslizantes

Capacidad hasta 24 botellas

Estantes contruidos con madera de roble de primera calidad.

Rango de temperatura configurable de 4° a 18°
Iluminación LED.

\$4.799.900 IVA Incluido



CAJÓN CAVA

Cód. 131.0694.161

Instalación bajo Cava

Medidas: 595 x 132 cm.

Fina terminación negro mate
Interior recubierto con madera de roble

Contiene todos los accesorios necesarios para disfrutar al máximo la pasión por el vino.

\$1.499.900 IVA Incluido

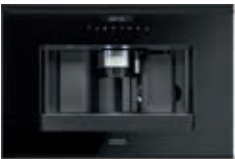

CAFETERA FMY 45 CM BK / XS

Cód. 131.0682.091 / 131.0627.473

Tipo de café, molido o grano

Depósito de agua (l): 1,80 lts

Ajuste de molienda: 13 posiciones

Capacidad del depósito de pozos de café: 14 tazas

Contenedor de granos: 200 grs

Ajustes de temperatura: 3

Medidas: 595x456 mm.

Número de funciones: 9

\$4.999.900 IVA Incluido



CAJÓN CAFETERA

Cód. 131.0694.163

Instalación bajo Cafetera

Fina terminación negro mate

Interior recubierto con madera de roble

Contiene todos los accesorios necesarios para disfrutar al máximo la pasión por el café.

\$1.499.900 IVA Incluido



DISPENSADOR DE JABÓN

NEGRO - Cód. 119.0547.906

BLANCO - Cód. 119.0547.905

INOX - Cód. 112.0625.483

Diámetro encastre: Ø 24 a 35 mm.

Diámetro dispensador: Ø 53,8 mm.

\$199.900 IVA Incluido



CALIENTAPLATOS FMY 14

DRW BK / XS

Cód. 131.0640.710 / 131.0611.212

Temperatura: 40° a 75°

Mantener alimentos calientes.
Descongelar.

Realizar cocciones delicadas, como masa fermentada,
Medidas: 595x132 mm.

\$1.499.900 IVA Incluido



TRITURADOR DE ALIMENTOS

Cod. 134.0500.618

Potencia. 3/4 HP

Peso: 6,8 kg

Permite minimizar la producción de desperdicios orgánicos, así como malos olores y bacterias.

\$699.900 IVA Incluido

LAVAVAJILLAS



LAVAVAJILLAS



Modelo FDW 614 D7P DOS D



FDW 614 D7P DOS D

Cód. 117.0611.673

Programador electrónico
Clase energética: A+
Programas: lavado automático, Eco 50, Fast Wash&Dry, Cristal, Intensivo 65°, Pre lavado, Rápido 30', Silencioso.
Número de cubiertos: 14
Número programas: 8
Sistema antidesbordamiento Aquastop
Base: 60
Apertura al finalizar el lavado
Nivel sonoridad: 43 dba
Indicador uso luz led
Bandeja superior regulable en altura

\$2.199.900 IVA Incluido

Lavavajillas con diseño ergonómico y gran eficiencia energética

Cestas que le permiten obtener excelentes resultados de limpieza de cacerolas, vajilla, cubiertos y vasos. Además, de ofrecer la clase de eficiencia energética A+ y A

Limpieza a fondo

Todos nuestros lavavajillas obtienen su carga en el aspersor central por la parte posterior, permitiendo que la cesta alta se muestre diáfana y sin impedimentos en su parte central.

Bandeja polivalente y regulación de cesta superior

Una de las bandejas de la cesta superior, permite incorporar objetos largos y además regular la altura. La versatilidad de ajustes facilita el proceso de carga del lavavajilla y hace más eficiente la limpieza.



FDW 614 E5P E

Cód. 117.0694.396

Programador electrónico
Clase energética: A
Programas: Eco 50, Intensivo 65°, Mixto, Rápido 30', Media carga
Número de cubiertos: 14
Número programas: 5
Sistema antidesbordamiento Aquastop
Base: 60
Nivel de ruido 43 dba
Bandeja superior regulable en altura

\$1.399.900 IVA Incluido



FDW 4510 E8P A

Cód. 117.0616.305

Programador electrónico
Clase energética: A
Programas: Eco 50, Cristal, Auto Intensivo 65°, Auto Mixto, Prelavado, Rápido 30', Desinfección, Silencioso
Número de cubiertos: 10
Número programas: 8
Sistema antidesbordamiento Aquastop
Base: 45
Nivel sonoridad 43 dba
Bandeja para cubiertos

\$1.299.900 IVA Incluido

REFRIGERACIÓN



REFRIGERADORES PANELADOS



Cocinar con ingredientes frescos es un gran desafío y nuestros nuevos refrigeradores lo hacen posible!

Nuestra línea de Refrigeración cuenta con mayor litraje útil y versátiles funciones que podrás incorporar perfectamente en tu cocina:

El estándar panelado o el espacioso y nuevo modelo Skyscraper con mayor altura, que cuenta con un estante adicional y un uso mucho más eficiente de la cavidad, te permiten gestionar cómodamente los espacios, conteniendo hasta un 15% más que un frigorífico tradicional.

Además, en la línea Skyscraper incorporamos un nuevo formato de 70 cms. de ancho que cuenta con un espacio aún mayor!



Cold Zone

Compartimento especial con temperatura 0°. Ideal para la conservación de alimentos delicados como carnes y pescados frescos.

Fresh Zone

Compartimento especial con temperatura 0°. Ideal para la conservación de alimentos delicados como carnes y pescados frescos.

Instalación flexible

Todos los modelos tienen puertas reversibles y pueden instalarse al lado de cualquier electrodoméstico.

Total No Frost

Previene eficazmente la formación de hielo. Proporciona más espacio para los alimentos y reduce la necesidad de descongelar el congelador.

Refrigeradores Franke

Los refrigeradores Franke panelable se caracterizan por líneas limpias y funciones profesionales.

Ionización

- Crea un microclima ideal para su refrigerador.
- Eliminación de olores.
- Disminuye la temperatura de toda la cámara.
- Baja el consumo eléctrico.
- Almacenaje amplio.
- Tecnología dual no frost.
- Iluminación LED.



PANELABLE



FRIGO COMBI FCB 320 TNF NE E

Cód. 118.0696.811

Dimensiones: 540x1770x545 mm.
Capacidad neta frigorífico: 182 lts.
Capacidad neta congelador: 68 lts.
Control electrónico
Puertas reversibles
Nivel de Ruido 38 dBa
Control Touch
Fast Freeze
Total no frost

\$2.699.900 IVA Incluido

PANELABLE



CONGELADOR FSDF 330 NF NE E

Cód. 118.0696.720

Dimensiones: 540x1771x545 mm.
Capacidad bruta: 241 lts.
Capacidad neta congelador: 209 lts.
Clase energética: A
Fast Freeze
Nivel de Ruido 38 dBa
Control Touch
8 contenedores
Puerta reversible
No Frost

\$2.299.900 IVA Incluido

PANELABLE



REFRIGERADOR FSDR 330 V NE E

Cód. 118.0696.718

Dimensiones: 540x1771x545 mm.
Capacidad bruta: 318 lts.
Capacidad neta frigorífico: 314 lts.
Clase energética: A
Nivel de Ruido 38 dBa
Control Touch
Puerta reversible
No Frost

\$2.149.900 IVA Incluido

SKYSCRAPER PANELABLE



COMBI FCB 360 V NE E

Cód. 118.0656.684

Dimensiones: 540x1935x545
Descongelación Automática
Capacidad neta: 280 lts.
Capacidad del congelador: 68 lts
Capacidad frigorífico: 212 lts
Opción Fast Freeze
Nivel de ruido (dBA) 34
Puertas reversibles
No Frost
Control Touch

\$3.149.900 IVA Incluido

SKYSCRAPER PANELABLE



COMBI FCB 400 TNF NE E

Cód. 118.0705.155

Dimensiones: 690x1935x545
Capacidad Bruta 400 lts
Capacidad del congelador: 100 lts
Capacidad frigorífico: 300 lts
Nivel de ruido (dBA) 34
Puertas reversibles
Funciones especiales:
Congelación rápida,
enfriamiento rápido
modo vacaciones,
alarma solo para el compartimento
frigorífico.
Direct Cooling
Control Touch

\$4.999.900 IVA Incluido



Garantía Franke, compromiso de calidad

Los productos Franke se han fabricado para durar muchos años. Nuestro compromiso está en utilizar únicamente los materiales de mejor calidad y modernas técnicas de fabricación, **confiamos plenamente en todos los productos de nuestra gama.**

02

Garantía de lavaplatos Franke *

Franke garantiza que sus fregaderos están libres de defectos de fabricación en cuanto a materiales y ejecución, en condiciones de uso normal doméstico, durante toda la vida útil del fregadero.

02

Garantía de grifos Franke *

Todos los grifos instalados en una residencia de uso doméstico tienen una garantía de 2 años.

02

Garantía de electrodomésticos Franke *

Todos los electrodomésticos instalados en una residencia de uso doméstico tienen una garantía de 2 años.

 **A SWISS
company**
since 1911

Servicio al cliente

Consulte acerca de innovaciones de Franke y condiciones generales en:
contacto@zuhaus.cl
www.zuhaus.cl

Un servicio profesional, con técnicos capacitados y productos garantizados por la marca suiza experta en sistemas de cocina.

Contáctenos ante cualquier necesidad a través de nuestros canales telefónicos o digitales.

Whatsapp Asistencia Técnica.

 **+569 5820 8063**

* Instalando con nuestro servicio técnico autorizado

Las descripciones y fotografías contenidas en nuestro catálogo deberán entenderse únicamente a nivel informativo y no podrán ser motivo de ningún reclamo. Nuestra política es la de mejorar continuamente los productos, por ello nos reservamos el derecho de modificar las especificaciones sin previo aviso. **PRECIOS:** Válidos a la salida de nuestros almacenes y en función de la tarifa vigente el día del despacho.

* Catálogo con precios sujetos a cambio de valores.



Showroom Franke
Américo Vespucio Norte 2700, Local 2
Vitacura, Chile
Celulares ☎ +56 9 9423 7244
☎ +56 9 7498 4207

Asistencia Técnica - Whatsapp
Celular ☎ +56 9 5820 8063

Casa Matriz
Av. Portugal 1567, Santiago, Chile
contacto@zuhaus.cl
www.franke.com

FRANKE